

Cantilibra™

Groupe  Education



Un
rayonnement
au design
intemporel



03

Découvrez Cantilibra™

04

Qu'attendez-vous
de votre rayonnage ?

08

Créez VOTRE Cantilibra™
en 3 étapes...

10 Choisissez vos travées

13 Choisissez vos habillages

13 Choisissez vos accessoires

16

Créez un espace sur-mesure
avec Cantilibra™

18

Cantilibra™
Éléments techniques et
configurations standards

19

Ensemble, créons des
espaces intelligents
et innovants



DÉCOUVREZ

CANTILIBRA™

un rayonnage au design intemporel.

Cantilibra™ est un rayonnage intelligemment conçu, qui a été élaboré pour s'adapter à de nouveaux usages et durer dans le temps.

C'est dans cet esprit que le rayonnage Cantilibra™ propose des travées métamorphosables grâce à une multitude d'habillages pour créer un espace à votre image.

Cantilibra™ est l'antithèse de la mode. Il y a peu de produits, designs ou marques qui restent pertinents et tendances mais relativement inchangés au fil des décennies. Le rayonnage Cantilibra™ c'est exactement ça. Recommandé par les bibliothécaires depuis plus de 20 ans, Cantilibra™ est déjà installé dans plus de 2 000 bibliothèques scolaires, universitaires et municipales.

Le modèle de travée d'origine reste la base de la structure du rayonnage actuel, Cantilibra™ évolue, s'habille de bois, d'acrylique, de métal et devient ainsi configurable, évolutif et métamorphosable.

Cantilibra™ est fonctionnel.

Conçu pour durer. Évolutif.

Bibliothèque, École Sainte Marie, Calne

QU'ATTENDEZ-VOUS DE VOTRE RAYONNAGE ?

La polyvalence pour créer un espace à votre image ?

Cantilibra™ se compose de plusieurs éléments standards tels que les montants, travées, tablettes, tous disponibles dans une large gamme de finitions et coloris. Des habillages supplémentaires sont disponibles tels que des panneaux d'extrémités personnalisés, des roulettes, l'éclairage intégré, la gamme d'accessoires est infinie vous permettant d'allier fonctionnalité et esthétique.

Bibliothèque, Chester



Un design intemporel, fait pour durer – un investissement de qualité ?

Fabriqué à partir de matériaux solides et durables, le rayonnage Cantilibra™ en métal a été conçu pour durer et s'harmoniser dans n'importe quel environnement. Sa longévité est son atout principal pour un retour sur investissement nettement supérieur à ses concurrents. Il n'est pas rare de croiser Cantilibra™ dans des C.D.I. des bibliothèques universitaires ou des bibliothèques municipales, même 20 ans après il reste tendance, 30, 40 ans après il est en très bon état. **Nous offrons une garantie de 10 ans sur les matériaux et la fabrication.**

Un choix en faveur du développement durable ?

La fonctionnalité, l'esthétique ou encore la longévité ne sont pas les seuls critères de sélection lors du choix d'un rayonnage. **Cantilibra™ est fabriqué à partir d'acier, le matériau le plus recyclé sur terre.** Vous pouvez donc vous fier à Cantilibra™ avec confiance et bonne conscience.

Un réassort rapide pour faire évoluer votre espace au fil de vos besoins ?

Notre atelier de fabrication a reçu la certification ISO 9001. **Seulement 4 semaines pour produire votre rayonnage** si vous optez pour des travées



Demandez
nos modèles CAO/BIM
sur notre site internet

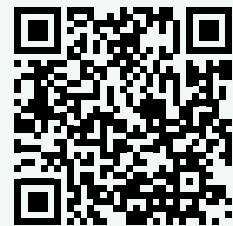

Bibliothèque municipale

standards. Cela fait de Cantilibra™ le rayonnage le plus disponible sur le marché.

BIM et modélisation des données du bâtiment

BIM permet de faciliter le cahier des charges et le rendre plus accessible. Les modèles Cantilibra™ sont disponibles sur simple demande. Voir sur notre site internet.



L'attention au détail, c'est ce qui donne à Cantilibra™ toute sa polyvalence



Serre-livres

Différents modèles de serre-livres sont disponibles.

Signalétique

Une large gamme de signalétique et un éclairage intégré sont également disponibles.

1 Large choix d'accessoires intégrés

Que vous ayez besoin de mètres linéaires ou que vous souhaitiez mettre en avant votre fonds documentaire, les accessoires Cantilibra™ vous permettent d'optimiser votre rayonnage en fonction de vos besoins et des ouvrages à présenter, qu'il s'agisse de livres, d'albums, de BD, d'encyclopédies, de périodiques ou encore d'archives.

2 Jous modernes et intemporelles

Optez pour nos jous rectangulaires dont les lignes plus épurées en font un modèle à la fois contemporain et indémodable.

3 Des tablettes métal qui ne s'affaisseront pas sous le poids

Les tablettes Cantilibra™ ont une capacité de charge de 60 kg chacune et ne s'affaisseront pas dans le temps.

4 Des habillages pour s'harmoniser à votre espace

Choisissez des panneaux d'extrémités colorés en bois ou optez pour des panneaux plus graphiques, voire des panneaux acryliques ou métal micro-perforés. Votre espace. Votre Cantilibra™.

5 Tablettes avec rebords pleins

Optez pour les rebords pleins plus esthétiques que les rebords rainurés. Optez pour une signalétique qui s'harmonisera à votre espace.

6 Recouvert de poudre d'époxy

L'acier est recouvert de poudre d'époxy qui donne à Cantilibra™ un aspect lisse et qui permet de protéger de la corrosion.

Bibliothèque universitaire ci-contre



Fiction

DEON MEYER
DEAD BEFORE DYING

DAVID BALDACCI
Divine Justice

Heather Menckauf
The House of the Living Dead

MERCY
JUSTIN A. JEFFERSON

Don't Let Me Go

Stirling
A Novel

MARY DALENE

Créez VOTRE Cantilibra™ en 3 étapes...

1 > CHOISISSEZ VOS TRAVÉES

2 > CHOISISSEZ VOS HABILLAGES

3 > CHOISISSEZ VOS ACCESSOIRES

Nuancier Cantilibra™

Tous les éléments métal de Cantilibra™ – tablettes, joues, montants sont recouverts de poudre d'époxy disponible dans les coloris ci-dessous.

○ **Blanc**
RAL 9010

● **Gris clair**
RAL 7036

● **Anthracite**
RAL 7016

Les coloris suivants sont disponibles en commande spéciale

● **Noir**
RAL 9005

● **Vert**
RAL 6018

● **Orange**
RAL 2003

● **Océan**
RAL 5024

● **Gris métal**
RAL 9006

● **Bleu deva**
PF 436977

● **Citron**
AL 1016

○ **Blanc pur**
RAL 9016

● **Jaune**
EP 402635M

● **Rouge**
RAL 3020

● **Lilas**
RAL 4008

Veuillez noter que le nuancier ci-dessus est informatif uniquement et fait l'objet de limitations au niveau de la reproduction. Veuillez vous référer aux nuanciers RAL.

Bibliothèque universitaire de St. Martins, Londres



Médiathèque Municipale, Le Forum

1 > CHOISISSEZ VOS TRAVÉES

C'est vraiment si simple !

Choisissez une travée de départ simple ou double (avec tablettes droites, ou inclinées ou avec espace de rangement pour périodiques) et choisissez la hauteur (1200, 1500 ou 1800 mm).

Vous pouvez ensuite relier ces travées en créant des allées linéaires, des formes ou des zones à l'aide des travées suivantes.

La polyvalence du rayonnage Cantilibra™ lui permet de se glisser dans n'importe quel espace, même les plus exigus.

**Nous serions ravis
de vous accompagner
et vous aiguiller dans
votre projet**

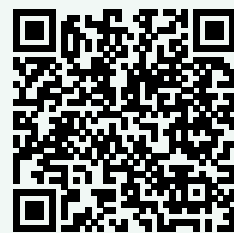



Exemple avec des travées 1500 mm (H)

Travée de départ
Simple face

930 mm
Tablette
900 mm (L)

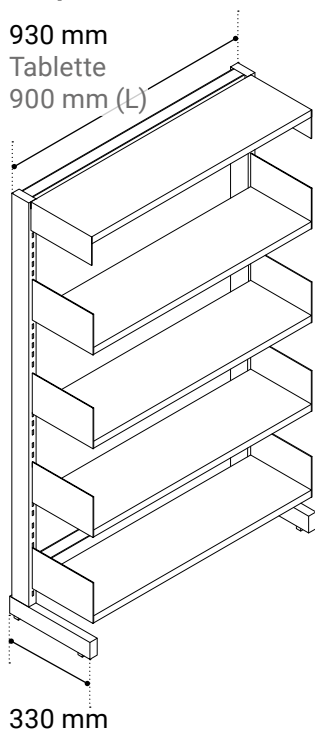

915 mm

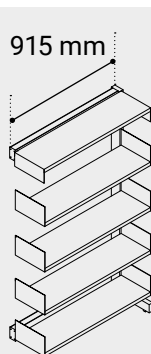

Travées
suivantes

Travée de départ
Double face

930 mm
Tablette
900 mm (L)

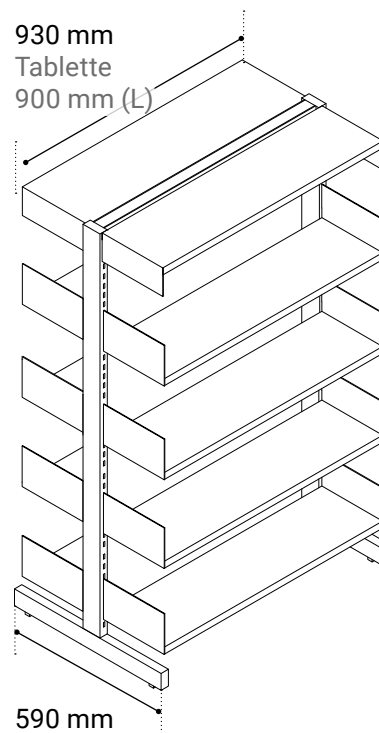

915 mm

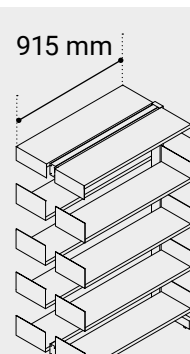

Travées
suivantes















2 > CHOISISSEZ VOS HABILLAGES

Définissez les zones et espaces au sein de votre bibliothèque en personnalisant les panneaux d'extrémités de votre rayonnage.

Créez une signalétique colorée et des graphiques/affiches sur vos panneaux d'extrémités pour faciliter l'expérience de vos usagers. Les panneaux rainurés permettent d'accueillir une multitude de présentoirs acryliques ou en fer pour y afficher la signalétique ou mettre en valeur les dernières parutions.

Notre présentoir en bout de rayonnage permet également de mettre en valeur les livres et albums que vous souhaitez. Ils apportent également une touche de couleur.

Nuancier pour les panneaux et présentoirs en bout de rayonnage

 Bleu denim U540	 Blanc kaolin W980	Coloris uniquement disponibles en commande spéciale	
 Vert kiwi U626	 Chêne Vicenza H3157		 Violine U404
 Gris onyx U960	 Hêtre du Tyrol H1582		 Orange U332
 Gris clair U708	 Érable américain champagne H3860		 Bleu turquoise U633
 Jaune curry U163			 Vert pomme U630

Panneaux d'extrémités

Pleins



Rainurés



Présentoirs de bout de rayonnage

1200 mm



1500 mm



3 > CHOISISSEZ VOS ACCESSOIRES

Découvrez en ligne toute la gamme d'accessoires. Scannez le code ci-dessous.



Parce que Cantilibra™ est un rayonnage polyvalent et évolutif, il offre une multitude d'accessoires en fonction de votre projet et de vos besoins.

Vous pouvez choisir nos kits déjà existants pour rajouter des travées à votre rayonnage, ou l'agrémenter de nouvelles fonctionnalités en remplaçant une tablette droite par une tablette inclinée par exemple.



Bibliothèque, École Sainte Marie, Calne



CRÉEZ UN ESPACE SUR-MESURE AVEC CANTILIBRA™

*Vous recherchez l'effet
«Whaou» ?*

Notre équipe sera ravie de vous aider à créer un espace unique avec Cantilibra™.

Parce que les éléments du rayonnage sont disponibles en une multitude de couleurs et de finitions, nous pouvons **créer un thème unique pour votre bibliothèque.**

Les travées peuvent être agrémentées de nombreux accessoires, les panneaux d'extrémités peuvent être personnalisés avec les panneaux standards ou entièrement faits sur mesure, en utilisant des visuels graphiques, des photographies, des présentoirs, de la signalétique ou encore des éclairages intégrés.

Nous avons conçu des éléments pour **faciliter le rangement des périodiques, favoriser la présentation des ouvrages** sur leur première de couverture ou encore faciliter l'accès aux BD, CD, jeux vidéos avec des bacs intégrés.

La plupart des éléments sont exclusifs à notre gamme Cantilibra™.





Nous sommes là pour
vous accompagner !

N'hésitez pas à nous contacter pour
nous faire part de votre projet. Notre
bureau d'études est là pour vous
accompagner et vous conseiller.

Contactez-nous dès
aujourd'hui !

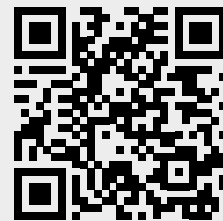

CANTILIBRA™

ÉLÉMENTS TECHNIQUES ET

CONFIGURATIONS STANDARDS

Tablettes

Structure acier CR4 de 0,9 mm.
Longueur (mm) : 750, 900 et 1 000.
Profondeur (mm) : 200, 250, 300, 350 et 400 mm.
Montants équipés de perçages tous les 25 mm.
Capacité de charge par tablette : 60 kg.

Joues

Structure acier CR4 de 1,5 mm.
Longueur (mm) : 200, 250, 300, 350 et 400 mm.

Traverses

Structure acier CR4 de 1,5 mm soudée à 2 plaques latérales d'épaisseur 2,5 mm.

Montants

Structure acier CR4 2 mm.
Hauteur (mm) : 900, 1200, 1500, 1800, 2100, 2300.
Disponibles en double et simple face.

Bandes murales

Structure acier CR4 2 mm.
Longueur (mm) : 1030, 1380, 1680, 2030, 2530.

Roulettes

Roulette pivotante, chape en acier embouti, finition zingué.
Roue en polypropylène blanc.
Dimensions : Ø de 100 mm.
Hauteur totale de 128 mm.

Finition

Surfaces prétraitées au phosphate de fer pour une protection anti-corrosion.
Finition poudre d'époxy d'une épaisseur de 35 à 60 µ pour une surface matte et antidérapante.

BIM

Les modèles BIM niveau 2 du rayonnage Cantilibra™ peuvent être consultés et téléchargés sur notre site Web à l'adresse wf-education.fr

Normes de qualité

Tous les composants du rayonnage Cantilibra™ sont fabriqués conformément à la norme ISO9001, respectant les normes européennes en vigueur. Le Rayonnage Cantilibra™ a également subi des tests sismiques au Japon : Cantilibra™ est certifié résister à un tremblement de terre de 9 sur l'échelle de Richter.

Garantie

Le rayonnage Cantilibra™ est garanti dix ans contre les défauts de fabrication ou de matériaux soumis à nos termes et conditions.

Commandes

Le rayonnage Cantilibra™ est fabriqué au Royaume-Uni, ce qui nous permet de proposer des délais de livraison plus courts de quatre semaines*. Pour les projets plus importants, votre commande sera prise en charge par notre équipe du bureau d'études, de la demande initiale jusqu'à l'installation.

**Délais assujettis aux exigences et spécifications individuelles : Notre philosophie consiste à améliorer continuellement la conception, les matériaux et la fabrication. Cependant, nous nous réservons le droit d'abandonner la production ou de modifier les spécificités sans préavis. Toutes les mesures appropriées ont été prises pour garantir la précision de ces données. E&OE.*

ENSEMBLE, CRÉONS DES ESPACES INTELLIGENTS ET INNOVANTS

Révélez le potentiel de votre espace.

L'organisation des ateliers, des évènements culturels et des activités pluridisciplinaires nécessite une forte modularité de l'espace.

Chez WF Education, nous nous efforçons de trouver des solutions vous permettant d'accueillir un public hétéroclite et d'agencer votre espace selon vos besoins.

Services innovants, espaces innovants : on ne parle pas ici forcément d'innovations technologiques mais une innovation de

service à laquelle le mobilier doit s'adapter et ne doit pas freiner.

Notre rayonnage Cantilibra™ permet de créer des espaces flexibles, reconfigurables et adaptables, pour évoluer en fonction des vos attentes et de celles de vos usagers.

Un espace WF est toujours reconnaissable !

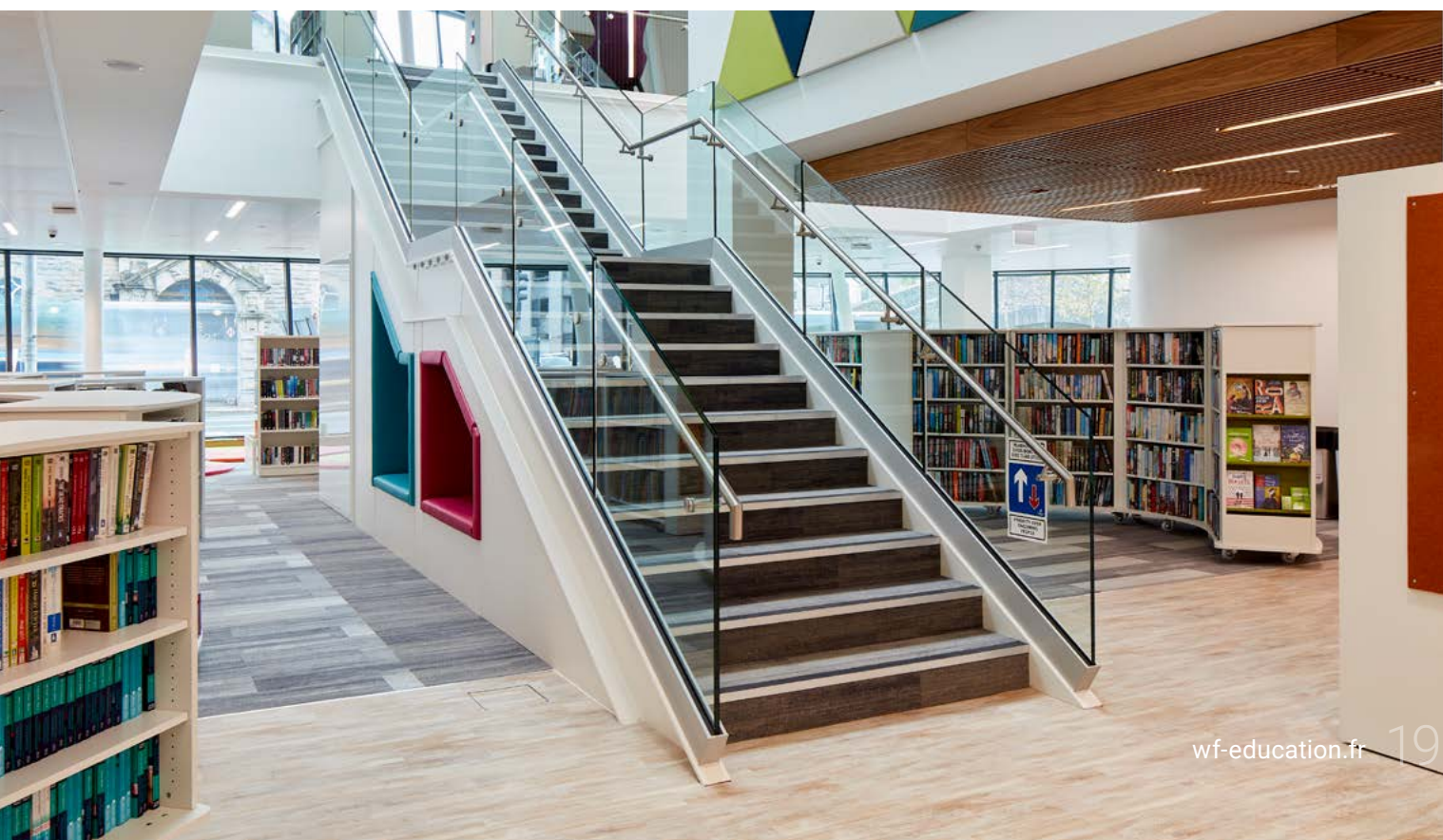

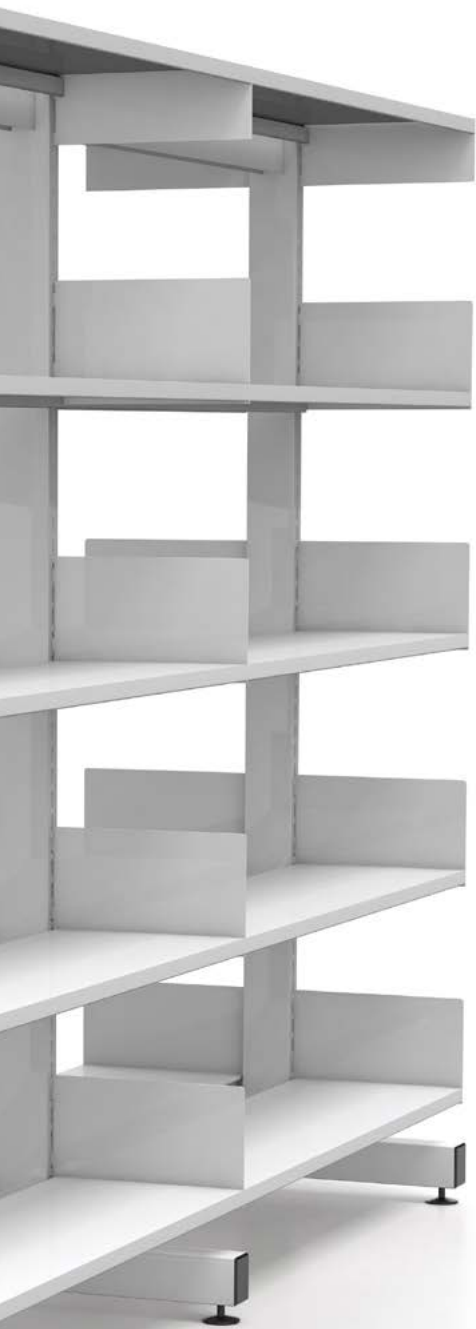

Groupe  Education

wf-education.fr

adv@wf-education.fr | 05 54 53 00 46